

Kvalita výrobků

Sprchové vaničky z litého mramoru

Vaničky se vyznačují vysoce kvalitním materiálem, který splňuje veškeré požadavky zákazníků na pohodlí, vzhled, jednoduchou montáž a kvalitu.

Vaničky jsou vyrobeny z kompozitního litého mramoru a na povrchu opatřeny speciální povrchovou úpravou Gelcoat z polyesterové pryskyřice. U celého procesu výroby je kladen zvláštní důraz na povrchovou jakost a tvarovou přesnost.

Vaničky je možné instalovat na nožičky anebo přímo na podlahu. Předností vaniček je jednoduchá instalace. Pro různé zástavbové situace si lze vybrat z celé škály tvarů a rozměrů.

Vaničky jako celek splňují všechna kritéria normy **EN 14527:2006**, která specifikuje požadavky na vany pro sprchové kouty. Výrobce všechna tato kritéria ověřil v náročných testech reálných produktů.

Praktické vlastnosti dle EN 14527:2006:

👉 Čistitelnost

Povrch vaničky, který přichází do styku s vodou, je dokonale hladký, nenasákavý a bez nepřístupných rohů, které by zhoršovaly čistitelnost. Povrch je snadno udržovatelný.

👉 Vypouštění vody

Všechna voda odtéká z celé plochy dna vaničky až do mezní hodnoty povrchového pnutí velmi malých kapek vody.

👉 Trvanlivost čistitelnosti

Vlastnosti materiálu vaničky a jejího povrchu, který přichází do styku s vodou, umožňují čistitelnost nejméně 20 let.

👉 Stabilita dna

Při správné montáži stabilita dna vaničky zaručuje, že i při zatížení 150 kg nedojde k žádné trvalé deformaci ani jiným vadám, např. trhlinám, které by měly za následek špatnou funkci vypouštění vody.

👉 Odolnost proti chemikáliím

Při zkouškách se prokázala odolnost vaničky proti stanoveným chemikáliím a barvicím prostředkům.

👉 Odolnost proti změnám teploty

Vanička byla podrobena testům, kdy se v 100 nepřetržitých cyklech střídavě pouštěla do vaničky voda o teplotě 75 °C a 14 °C. Při zkoušení nebyly zjištěny žádné známky deformace ani jiných vad (např. popraskání).

Záruka

Na sprchové vaničky ILA platí 3 roky záruční doba.



SanSwiss s.r.o., Popovická 1123, Jičín, 50601, Czech Republic
06

EN 14527:2006

Vany pro sprchové kouty vyrobené z litého mramoru

Čistitelnost: vyhovuje
Trvanlivost čistitelnosti: vyhovuje

Sprchové vaničky s lineárním odtokovým žlabem

Sprchové vaničky ILA z litého mramoru s dvoukomorovým sifonem a lineárním krytem sifonu byly vyvinuty pro náročného klienta, který požaduje vynikající užité vlastnosti produktu a zároveň moderní minimalistický design.

Použití vaničky ILA je z praktických důvodů výhodnější alternativou podlahových odtokových žlabů, a to zejména v rekonstruovaných koupelnách, ale uplatnění v zásadě najde v jakémkoliv sprchovém koutu, kde je kladen důraz na estetiku, hygienu, těsnost a snadnou údržbu.

Unikátnost celkového konceptu vaničky ILA je společností SanSwiss patentově chráněna.

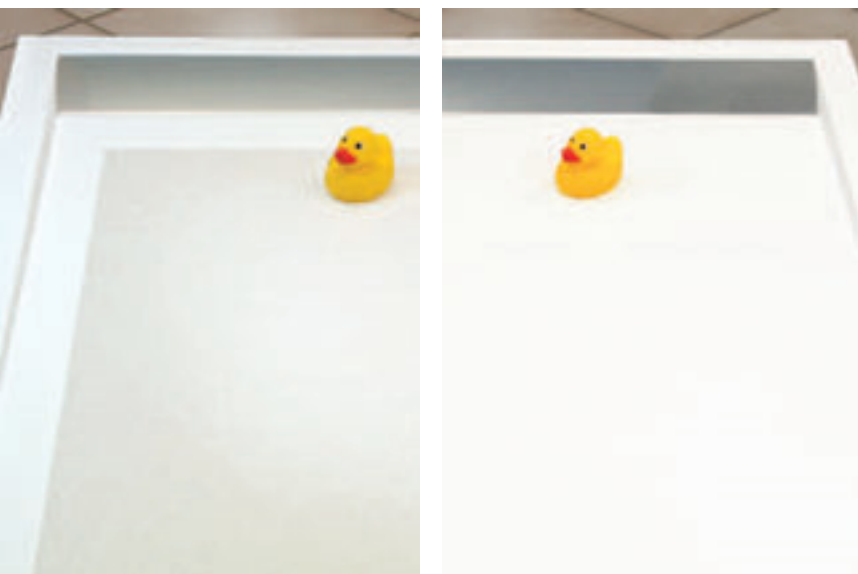
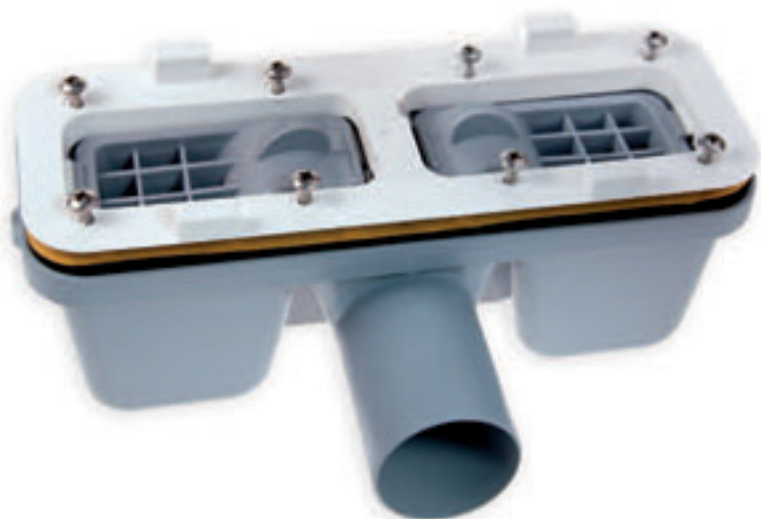
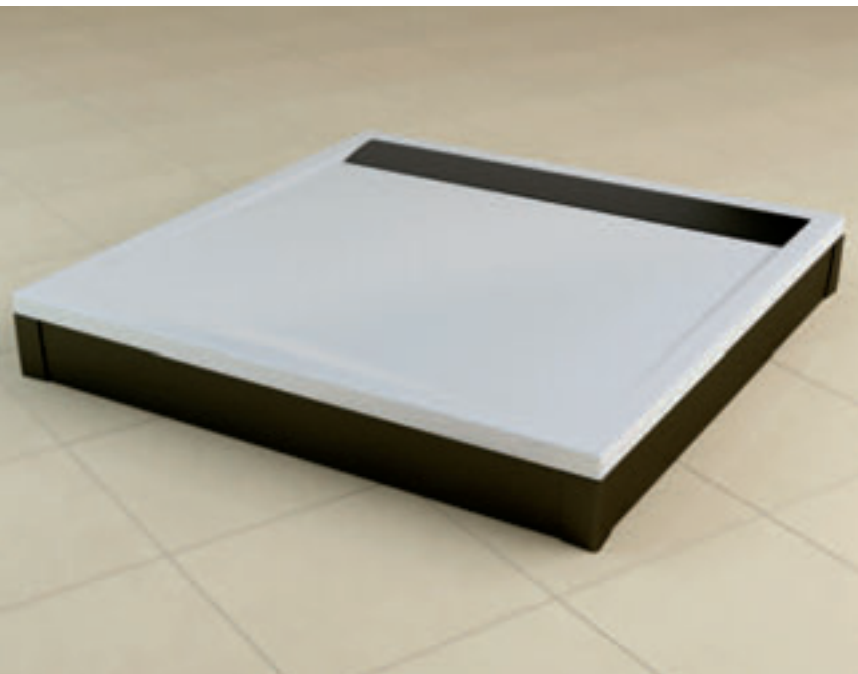

K vaničkám ILA byl vyvinut speciální sifon s dvěma komorami, který zaručuje vysokou průtočnost až 44 l/min a splňuje nejvyšší kritéria příslušné normy **EN 1253-2:2002**.

Důmyslná konstrukce zajišťuje vodotěsné spojení sifonu s vaničkou.

- Vnitřní uspořádání sifonu řeší dostatečnou výšku hladiny v komorách a zároveň průchod menších nečistot a tím částečnou samočistitelnost sifonu. Pro pravidelnou údržbu stačí občasné mechanické vyčištění snadno přístupných sítěk sifonu.
- Použitý materiál odolává běžným chemikáliím a čističům pro domácnosti.
- Krycí profil sifonu a přední panely jsou vyrobeny z ušlechtilých hliníkových profilů a povrchově upraveny polyesterovým práškovým lakem nebo elektrolyticky vyleštěny a eloxovány. Tím je zaručena dokonalá ochrana proti korozi a barevná stálost.
- Drobné díly a spojovací materiál jsou zásadně vyráběny a dodávány ze stabilních a korozivzdorných materiálů.

Protiskluzová úprava vaniček

- Na zakázku může být ve výrobním závodě aplikována speciální protiskluzová úprava na povrch vaničky. Tato úprava splňuje nejvyšší nároky na protiskluzné povrchy dle normy DIN 51097 a je srovnatelná například s požadavky na prostory okolo bazénů apod. Tato úprava je určena klientům, kteří kladou důraz na nejvyšší bezpečnost i za cenu určitého zhoršení čistitelnosti a údržby produktu.

ILA

Sprchové vaničky s lineárním odtokovým žlabem

Řada vysoce kvalitních sprchových vaniček z litého mramoru poskytuje vynikající užitné vlastnosti. Jejich předností je i minimalistický design. Vaničky splňují veškeré požadavky na komfort i jednoduchou montáž. Dodávají se včetně speciálního dvoukomorového sifonu, který zaručuje vysokou průtočnost a snadnou čistitelnost.

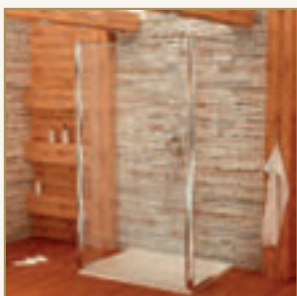



Obdélníkové vaničky



WIA + přední panel PWIL



Standardně dodávané příslušenství



Dvoukomorový sifon SIWI

WIA / Obdélníková vanička

Vanička z litého mramoru, výška 35 mm, výška nožiček 65 - 105 mm, dvoukomorový sifon SIWI, kryt sifonu z hliníkového profilu v různých barvách, sada pro čištění povrchu vaničky, montážní příslušenství. Balení v 2 kartonech (vanička + příslušenství)

| Šířka | Hmotnost brutto | Typ | | | |
|------------------------------|-----------------|-------------------|------------------|----------------------------|------------------|
| | | Vanička bílá (04) | Cena | Vanička černý granit (154) | Cena |
| Bílý kryt sifonu (04) | | | | | |
| 800 x 1000 | 47 kg | WIA 80 100 04 04 | 9 450 Kč | WIA 80 100 04 154 | 11 400 Kč |
| 800 x 1200 | 55 kg | WIA 80 120 04 04 | 11 100 Kč | WIA 80 120 04 154 | 13 200 Kč |
| 900 x 1200 | 62 kg | WIA 90 120 04 04 | 12 150 Kč | WIA 90 120 04 154 | 14 400 Kč |
| 900 x 1400 | 71 kg | WIA 90 140 04 04 | 13 800 Kč | WIA 90 140 04 154 | 16 400 Kč |
| 900 x 1600 | 81 kg | WIA 90 160 04 04 | 15 450 Kč | WIA 90 160 04 154 | 18 400 Kč |
| Aluchromový kryt sifonu (50) | | | | | |
| 800 x 1000 | 47 kg | WIA 80 100 50 04 | 9 450 Kč | WIA 80 100 50 154 | 11 400 Kč |
| 800 x 1200 | 55 kg | WIA 80 120 50 04 | 11 100 Kč | WIA 80 120 50 154 | 13 200 Kč |
| 900 x 1200 | 62 kg | WIA 90 120 50 04 | 12 150 Kč | WIA 90 120 50 154 | 14 400 Kč |
| 900 x 1400 | 71 kg | WIA 90 140 50 04 | 13 800 Kč | WIA 90 140 50 154 | 16 400 Kč |
| 900 x 1600 | 81 kg | WIA 90 160 50 04 | 15 450 Kč | WIA 90 160 50 154 | 18 400 Kč |
| Černý matný kryt sifonu (06) | | | | | |
| 800 x 1000 | 47 kg | WIA 80 100 06 04 | 9 450 Kč | WIA 80 100 06 154 | 11 400 Kč |
| 800 x 1200 | 55 kg | WIA 80 120 06 04 | 11 100 Kč | WIA 80 120 06 154 | 13 200 Kč |
| 900 x 1200 | 62 kg | WIA 90 120 06 04 | 12 150 Kč | WIA 90 120 06 154 | 14 400 Kč |
| 900 x 1400 | 71 kg | WIA 90 140 06 04 | 13 800 Kč | WIA 90 140 06 154 | 16 400 Kč |
| 900 x 1600 | 81 kg | WIA 90 160 06 04 | 15 450 Kč | WIA 90 160 06 154 | 18 400 Kč |

■ Povrch vaničky se nesmí vystavovat působení kyselín, čpavku, chlóru, čističe odpadu ani barviva na vlasy.

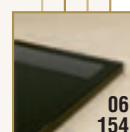
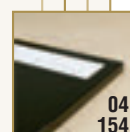
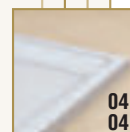

PWI / Hliníkový přední panel pro obdélníkovou vaničku, výška 95 mm, masivní profil a kovové rohové spojky

| Šířka | Počet stran / Varianta montáže | Typ | | | | |
|------------|--------------------------------|-------------------|-----------------|-------------------|-------------------|-----------------|
| | | Bílá (04) | Cena | Aluchrom (50) | Černá matná (06) | Cena |
| I-panel | | | | | | |
| 800 | 1 / V nice | PWII 080 04 | 1 050 Kč | PWII 080 50 | PWII 080 06 | 1 100 Kč |
| 900 | 1 / V nice | PWII 090 04 | 1 100 Kč | PWII 090 50 | PWII 090 06 | 1 150 Kč |
| 1000 | 1 / V nice | PWII 100 04 | 1 150 Kč | PWII 100 50 | PWII 100 06 | 1 200 Kč |
| 1200 | 1 / V nice | PWII 120 04 | 1 200 Kč | PWII 120 50 | PWII 120 06 | 1 300 Kč |
| 1400 | 1 / V nice | PWII 140 04 | 1 250 Kč | PWII 140 50 | PWII 140 06 | 1 350 Kč |
| 1600 | 1 / V nice | PWII 160 04 | 1 300 Kč | PWII 160 50 | PWII 160 06 | 1 400 Kč |
| L-panel | | | | | | |
| 800 x 1000 | 2 / V rohu | PWIL 080 100 04 | 1 550 Kč | PWIL 080 100 50 | PWIL 080 100 06 | 1 650 Kč |
| 800 x 1200 | 2 / V rohu | PWIL 080 120 04 | 1 650 Kč | PWIL 080 120 50 | PWIL 080 120 06 | 1 700 Kč |
| 900 x 1200 | 2 / V rohu | PWIL 090 120 04 | 1 700 Kč | PWIL 090 120 50 | PWIL 090 120 06 | 1 750 Kč |
| 900 x 1400 | 2 / V rohu | PWIL 090 140 04 | 1 750 Kč | PWIL 090 140 50 | PWIL 090 140 06 | 1 850 Kč |
| 900 x 1600 | 2 / V rohu | PWIL 090 160 04 | 1 800 Kč | PWIL 090 160 50 | PWIL 090 160 06 | 1 950 Kč |
| U-panel | | | | | | |
| 800 x 1000 | 3 / U stěny | PWIU 80 100 80 04 | 2 100 Kč | PWIU 80 100 80 50 | PWIU 80 100 80 06 | 2 200 Kč |
| 800 x 1200 | 3 / U stěny | PWIU 80 120 80 04 | 2 150 Kč | PWIU 80 120 80 50 | PWIU 80 120 80 06 | 2 250 Kč |
| 900 x 1200 | 3 / U stěny | PWIU 90 120 90 04 | 2 200 Kč | PWIU 90 120 90 50 | PWIU 90 120 90 06 | 2 300 Kč |
| 900 x 1400 | 3 / U stěny | PWIU 90 140 90 04 | 2 300 Kč | PWIU 90 140 90 50 | PWIU 90 140 90 06 | 2 400 Kč |
| 900 x 1600 | 3 / U stěny | PWIU 90 160 90 04 | 2 400 Kč | PWIU 90 160 90 50 | PWIU 90 160 90 06 | 2 500 Kč |

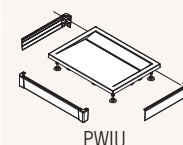
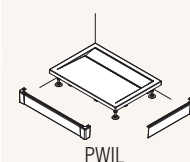
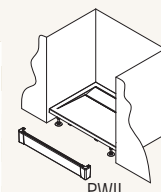

PWMA / Akrylátový přední L-panel pro obdélníkovou vaničku, výška 95 mm

| Šířka | Delší strana | Typ | | | |
|------------|--------------|------------------|-----------------|--------------------|-----------------|
| | | Bílá (04) | Cena | Černý granit (154) | Cena |
| 800 x 1000 | Vlevo | PWMA G 80 100 04 | 1 100 Kč | PWMA G 80 100 154 | 1 500 Kč |
| | Vpravo | PWMA D 80 100 04 | 1 100 Kč | PWMA D 80 100 154 | 1 500 Kč |
| 800 x 1200 | Vlevo | PWMA G 80 120 04 | 1 100 Kč | PWMA G 80 120 154 | 1 500 Kč |
| | Vpravo | PWMA D 80 120 04 | 1 100 Kč | PWMA D 80 120 154 | 1 500 Kč |
| 900 x 1200 | Vlevo | PWMA G 90 120 04 | 1 500 Kč | PWMA G 90 120 154 | 1 900 Kč |
| | Vpravo | PWMA D 90 120 04 | 1 500 Kč | PWMA D 90 120 154 | 1 900 Kč |
| 900 x 1400 | Vlevo | PWMA G 90 140 04 | 1 500 Kč | PWMA G 90 140 154 | 1 900 Kč |
| | Vpravo | PWMA D 90 140 04 | 1 500 Kč | PWMA D 90 140 154 | 1 900 Kč |

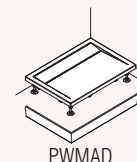

Doplňky

| Popis | | Bílá (04) | Aluchrom (50) | Černá matná (06) | Cena |
|--|----------------|-----------|---------------|------------------|-----------------|
| Kruhový kryt nožičky (balení po 3 ks) | Cena za balení | PWIF.04 | PWIF.50 | PWIF.06 | 1 000 Kč |
| Protiskluzová úprava vaničky (na zakázku) | | | AR1 | | 2 000 Kč |
| Opravná sada na vaničky z litého mramoru (dvousložkový epoxidový tmel) | | | REPAIRKIT | | 180 Kč |

TECHNICKÉ INFORMACE VIZ STRANA 230 - 231

Objednávací kód:

| | | | | |
|-----|-------|-------|-------------|---------------|
| WIA | 80 | 100 | 50 | 04 |
| | | | | |
| Typ | šířka | délka | barva krytu | barva vaničky |

Typ: WIA
 Šířka x délka: 80100 - 800 x 1000 mm atd.
 Barva krytu sifonu: 04 - bílá, 50 - aluchrom,
 06 - černá matná (ebony)
 Barva vaničky: 04 - bílá, 154 - černý granit

Rozměry v mm. Ceny v Kč bez DPH. Zvláštní provedení nelze vrátit.

Čtvrtkruhové vaničky



WIR + kryty nožiček PWIF



Standardně dodávané příslušenství



Dvoukomorový sifon SIWI

WIR / Čtvrtkruhá vanička

Vanička z litého mramoru, výška 30 mm (u š. 1000 mm v. 35 mm), výška nožiček 65 - 105 mm, rádius 550 mm, dvoukomorový sifon SIWI, kryt sifonu z hliníkového profilu v různých barvách, sada pro čištění povrchu vaničky, montážní příslušenství. Balení v 2 kartonech (vanička + příslušenství)

| Šířka | Hmotnost brutto | Typ | | | |
|------------------------------|-----------------|-------------------|------------------|----------------------------|------------------|
| | | Vanička bílá (04) | Cena | Vanička černý granit (154) | Cena |
| Bílý kryt sifonu (04) | | | | | |
| 800 x 800 | 29 kg | WIR 55 080 04 04 | 6 450 Kč | WIR 55 080 04 154 | 7 500 Kč |
| 900 x 900 | 36 kg | WIR 55 090 04 04 | 7 600 Kč | WIR 55 090 04 154 | 9 000 Kč |
| 1000 x 1000 | 53 kg | WIR 55 100 04 04 | 10 600 Kč | WIR 55 100 04 154 | 12 400 Kč |
| Aluchromový kryt sifonu (50) | | | | | |
| 800 x 800 | 29 kg | WIR 55 080 50 04 | 6 450 Kč | WIR 55 080 50 154 | 7 500 Kč |
| 900 x 900 | 36 kg | WIR 55 090 50 04 | 7 600 Kč | WIR 55 090 50 154 | 9 000 Kč |
| 1000 x 1000 | 53 kg | WIR 55 100 50 04 | 10 600 Kč | WIR 55 100 50 154 | 12 400 Kč |
| Černý matný kryt sifonu (06) | | | | | |
| 800 x 800 | 29 kg | WIR 55 080 06 04 | 6 450 Kč | WIR 55 080 06 154 | 7 500 Kč |
| 900 x 900 | 36 kg | WIR 55 090 06 04 | 7 600 Kč | WIR 55 090 06 154 | 9 000 Kč |
| 1000 x 1000 | 53 kg | WIR 55 100 06 04 | 10 600 Kč | WIR 55 100 06 154 | 12 400 Kč |

■ Povrch vaničky se nesmí vystavovat působení kyselin, čpavku, chlóru, čističe odpadu ani barviva na vlasy.

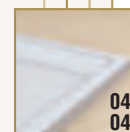

PWIR / Hliníkový přední panel pro čtvrtkruhou vaničku, výška 95 mm, rádius 550 mm, masivní profil a kovové rohové spojky

| Šířka | Typ | | | | |
|-------------|----------------|-----------------|----------------|------------------|-----------------|
| | Bílá (04) | Cena | Aluchrom (50) | Černá matná (06) | Cena |
| 800 x 800 | PWIR 55 080 04 | 1 600 Kč | PWIR 55 080 50 | PWIR 55 080 06 | 2 000 Kč |
| 900 x 900 | PWIR 55 090 04 | 1 700 Kč | PWIR 55 090 50 | PWIR 55 090 06 | 2 150 Kč |
| 1000 x 1000 | PWIR 55 100 04 | 1 850 Kč | PWIR 55 100 50 | PWIR 55 100 06 | 2 300 Kč |

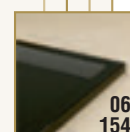
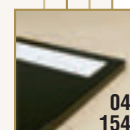
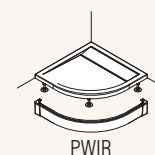

PWMR / Akrylátový přední panel pro čtvrtkruhou vaničku, výška 95 mm, rádius 550 mm

| Šířka | Typ | | | |
|-------------|-----------------|-----------------|--------------------|-----------------|
| | Bílá (04) | Cena | Černý granit (154) | Cena |
| 800 x 800 | PWMR 55 0800 04 | 1 100 Kč | PWMR 55 0800 154 | 1 500 Kč |
| 900 x 900 | PWMR 55 0900 04 | 1 100 Kč | PWMR 55 0900 154 | 1 500 Kč |
| 1000 x 1000 | PWMR 55 1000 04 | 1 100 Kč | PWMR 55 1000 154 | 1 500 Kč |

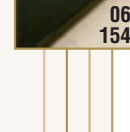
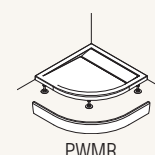

Doplňky

| Popis | Bílá (04) | Aluchrom (50) | Černá matná (06) | Cena |
|--|------------------------|---------------|------------------|-----------------|
| Kruhový kryt nožičky (balení po 3 ks) | Cena za balení PWIF.04 | PWIF.50 | PWIF.06 | 1 000 Kč |
| Protiskluzová úprava vaničky (na zakázku) | AR1 | | | 2 000 Kč |
| Opravná sada na vaničky z litého mramoru (dvousložkový epoxidový tmel) | REPAIRKIT | | | 180 Kč |

TECHNICKÉ INFORMACE VIZ STRANA 230 - 231

Objednací kód:

WIR 55 090 50 04
 | | | | |
 Typ rádius šířka barva krytu barva vaničky

Typ: WIR
 Rádius: 55 - 550 mm
 Šířka: 090 - 900 mm atd.
 Barva krytu sifonu: 04 - bílá, 50 - aluchrom,
 06 - černá matná (ebony)

Barva vaničky: 04 - bílá, 154 - černý granit

Rozměry v mm. Ceny v Kč bez DPH. Zvláštní provedení nelze vrátit.

Čtvercové vaničky

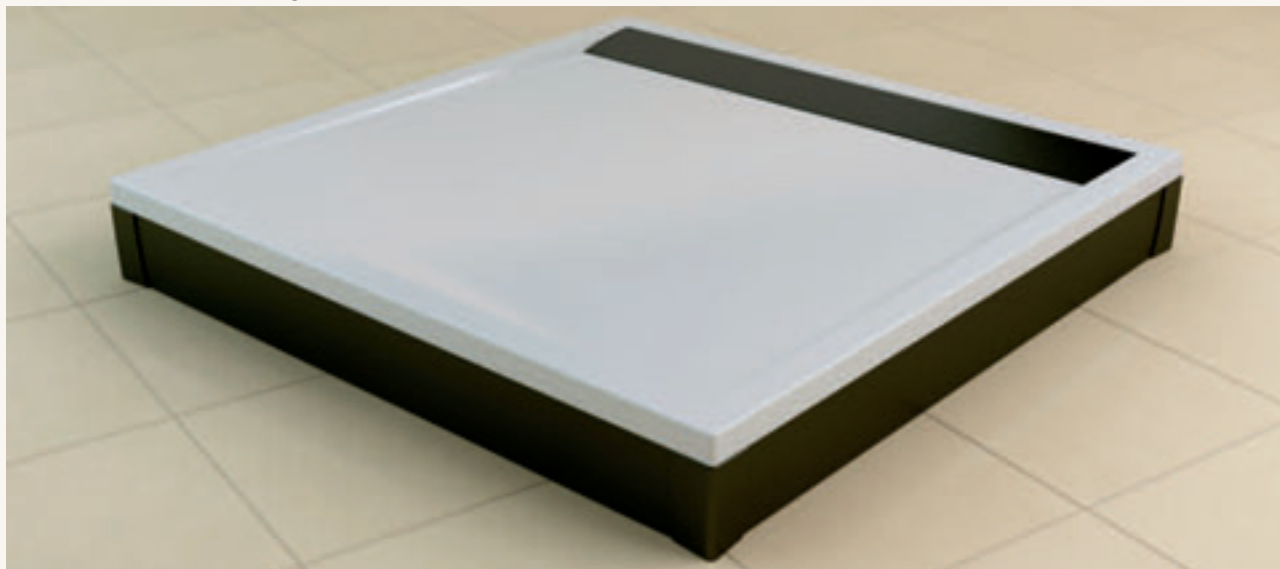

WIQ + přední panel PWIL



Standardně dodávané příslušenství



Dvoukomorový sifon SIWI

WIQ / Čtvercová vanička

Vanička z litého mramoru, výška 30 mm (u šířky 1000 mm výška 35 mm), výška nožiček 65 - 105 mm, dvoukomorový sifon SIWI, kryt sifonu z hliníkového profilu v různých barvách, sada pro čištění povrchu vaničky, montážní příslušenství. Balení v 2 kartonech (vanička + příslušenství)

| Šířka | Hmotnost brutto | Typ | | | |
|------------------------------|-----------------|-------------------|------------------|----------------------------|------------------|
| | | Vanička bílá (04) | Cena | Vanička černý granit (154) | Cena |
| Bílý kryt sifonu (04) | | | | | |
| 800 x 800 | 32 kg | WIQ 080 04 04 | 6 900 Kč | WIQ 080 04 154 | 8 100 Kč |
| 900 x 900 | 40 kg | WIQ 090 04 04 | 7 900 Kč | WIQ 090 04 154 | 9 300 Kč |
| 1000 x 1000 | 57 kg | WIQ 100 04 04 | 11 200 Kč | WIQ 100 04 154 | 13 000 Kč |
| Aluchromový kryt sifonu (50) | | | | | |
| 800 x 800 | 32 kg | WIQ 080 50 04 | 6 900 Kč | WIQ 080 50 154 | 8 100 Kč |
| 900 x 900 | 40 kg | WIQ 090 50 04 | 7 900 Kč | WIQ 090 50 154 | 9 300 Kč |
| 1000 x 1000 | 57 kg | WIQ 100 50 04 | 11 200 Kč | WIQ 100 50 154 | 13 000 Kč |
| Černý matný kryt sifonu (06) | | | | | |
| 800 x 800 | 32 kg | WIQ 080 06 04 | 6 900 Kč | WIQ 080 06 154 | 8 100 Kč |
| 900 x 900 | 40 kg | WIQ 090 06 04 | 7 900 Kč | WIQ 090 06 154 | 9 300 Kč |
| 1000 x 1000 | 57 kg | WIQ 100 06 04 | 11 200 Kč | WIQ 100 06 154 | 13 000 Kč |

■ Povrch vaničky se nesmí vystavovat působení kyselin, čpavku, chlóru, čističe odpadu ani barviva na vlasy.

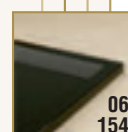
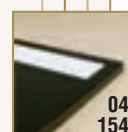
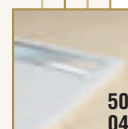
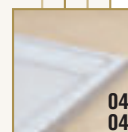

PWI / Hliníkový přední panel pro čtvercovou vaničku, výška 95 mm, masivní profil a kovové rohové spojky

| Šířka | Počet stran / Varianta montáže | Typ | | | | |
|-------------|--------------------------------|------------------|-----------------|------------------|------------------|-----------------|
| | | Bílá (04) | Cena | Aluchrom (50) | Černá matná (06) | Cena |
| I-panel | | | | | | |
| 800 | 1 / V nice | PWII 080 04 | 1 000 Kč | PWII 080 50 | PWII 080 06 | 1 100 Kč |
| 900 | 1 / V nice | PWII 090 04 | 1 050 Kč | PWII 090 50 | PWII 090 06 | 1 150 Kč |
| 1000 | 1 / V nice | PWII 100 04 | 1 100 Kč | PWII 100 50 | PWII 100 06 | 1 200 Kč |
| L-panel | | | | | | |
| 800 x 800 | 2 / V rohu | PWIL 080 080 04 | 1 500 Kč | PWIL 080 080 50 | PWIL 080 080 06 | 1 550 Kč |
| 900 x 900 | 2 / V rohu | PWIL 090 090 04 | 1 550 Kč | PWIL 090 090 50 | PWIL 090 090 06 | 1 650 Kč |
| 1000 x 1000 | 2 / V rohu | PWIL 100 100 04 | 1 600 Kč | PWIL 100 100 50 | PWIL 100 100 06 | 1 750 Kč |
| U-panel | | | | | | |
| 800 x 800 | 3 / U stěny | PWIU 80 80 80 04 | 1 900 Kč | PWIU 80 80 80 50 | PWIU 80 80 80 06 | 2 000 Kč |
| 900 x 900 | 3 / U stěny | PWIU 90 90 90 04 | 2 100 Kč | PWIU 90 90 90 50 | PWIU 90 90 90 06 | 2 100 Kč |
| 1000 x 1000 | 3 / U stěny | PWIU 10 10 10 04 | 2 200 Kč | PWIU 10 10 10 50 | PWIU 10 10 10 06 | 2 200 Kč |

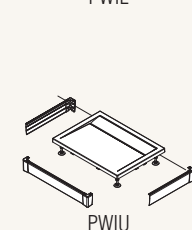
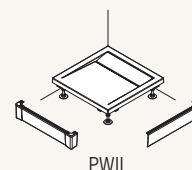
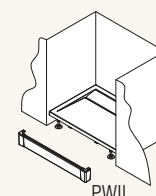

PWMQ / Akrylátový přední L-panel pro čtvercovou vaničku, výška 95 mm

| Šířka | Typ | | | |
|-------------|--------------|-----------------|--------------------|-----------------|
| | Bílá (04) | Cena | Černý granit (154) | Cena |
| 800 x 800 | PWMQ 0800 04 | 1 100 Kč | PWMQ 0800 154 | 1 500 Kč |
| 900 x 900 | PWMQ 0900 04 | 1 100 Kč | PWMQ 0900 154 | 1 500 Kč |
| 1000 x 1000 | PWMQ 1000 04 | 1 100 Kč | PWMQ 1000 154 | 1 500 Kč |

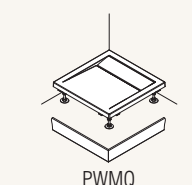
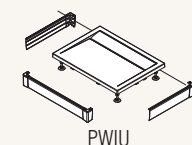

Doplňky

| Popis | Bílá (04) | Aluchrom (50) | Černá matná (06) | Cena |
|--|-----------|---------------|------------------|-----------------|
| Kruhový kryt nožičky (balení po 3 ks) | PWIF.04 | PWIF.50 | PWIF.06 | 1 000 Kč |
| Protiskluzová úprava vaničky (na zakázku) | | | AR1 | 2 000 Kč |
| Opravná sada na vaničky z litého mramoru (dvousložkový epoxidový tmel) | | | REPAIRKIT | 180 Kč |

TECHNICKÉ INFORMACE VIZ STRANA 230 - 231

Objednací kód:

WIQ 090 50 04
 |
 Typ šířka barva krytu barva vaničky

Typ: WIQ
 Šířka: 090 - 900 mm alt.
 Barva krytu sifonu: 04 - bílá, 50 - aluchrom, 06 -
 černá matná (ebony)
 Barva vaničky: 04 - bílá, 154 - černý granit

Rozměry v mm. Ceny v Kč bez DPH. Zvláštní provedení nelze vrátit.

LA Technická specifikace

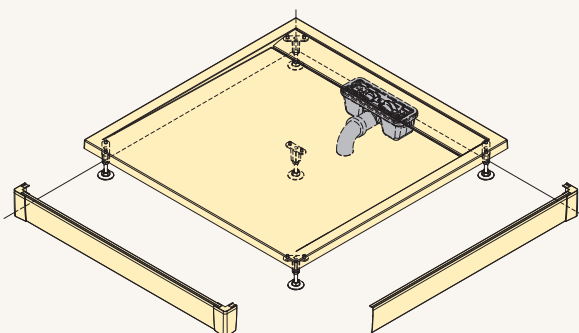
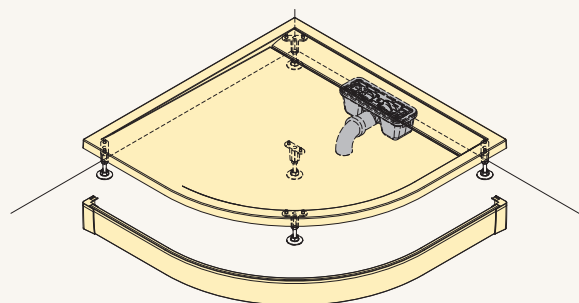
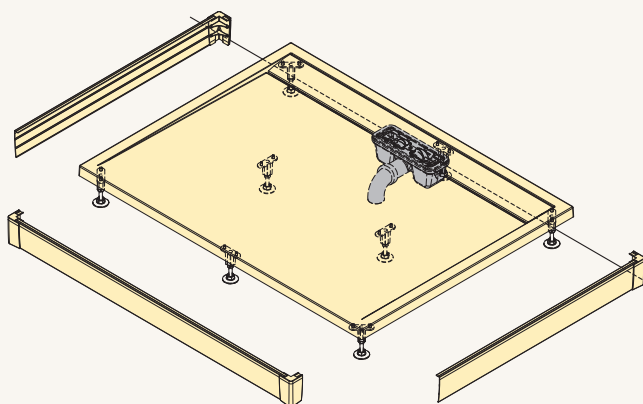
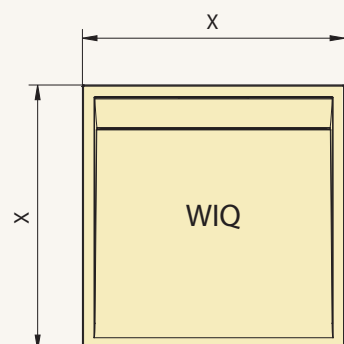
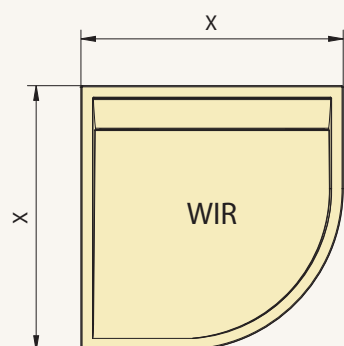
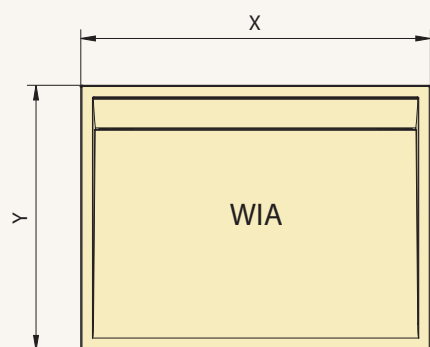

| | X | Y | Výška | Počet nožiček |
|-----|------|------|-------|---------------|
| WIA | 1000 | 800 | 35 | 8 |
| | 1200 | 800 | 35 | 8 |
| | 1200 | 900 | 35 | 8 |
| | 1400 | 900 | 35 | 8 |
| | 1600 | 900 | 35 | 8 |
| WIR | 800 | 800 | 30 | 5 |
| | 900 | 900 | 30 | 5 |
| | 1000 | 1000 | 35 | 5 |
| WIQ | 800 | 800 | 30 | 5 |
| | 900 | 900 | 30 | 5 |
| | 1000 | 1000 | 35 | 5 |

Dvoukomorový sifon SIWI

- * Průtoknost až 44 l/min
- * Vrchní čištění
- * Částečná samočistitelnost
- * Výška hladiny 50 mm
- * Jmenovitá světlost odtokového potrubí DN 50

