

SALSA

Walk-in zástěny

Salsa jsou moderní zástěny s elegantní oblou plochou z čirého skla a leštěných nosných tyčí.

Komfortní dvoukomorové řešení nabízí volný vstup s ochranou prostoru koupelny před vodou.

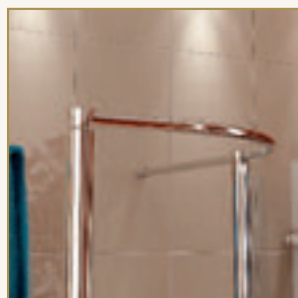
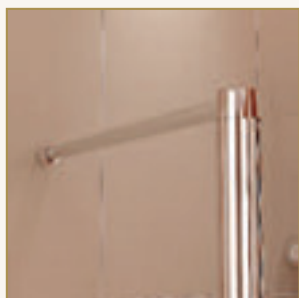



Vlastnosti



6 mm bezpečnostní sklo



Číré sklo



Antiplaková úprava Aquaperle



Zástěny jsou symetrické
a lze je namontovat vpravo i vlevo



Standardní výška 2000 mm



Šířka 900 - 1000 mm



Standardní i zvláštní rozměry



Splňuje normu na sprchové zástěny
EN 14428:2008+A1

Design

1. Kompaktní vyrovnávací profil pro snadnou montáž

2. Designové madlo u SA3

3.- 4. Různé varianty napojení stabilizačních vzpěr

5.- 6. Vpředu umístěná stabilizační vzpěra u SA3

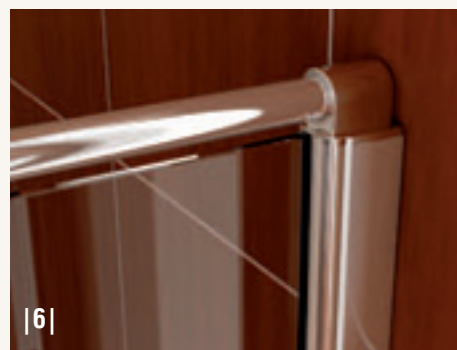
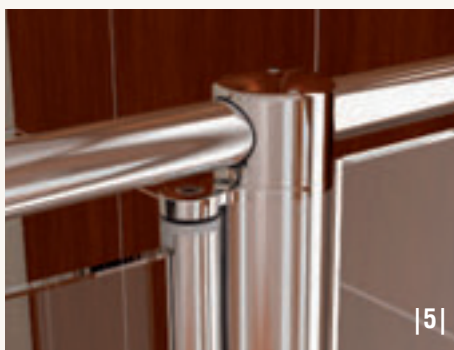
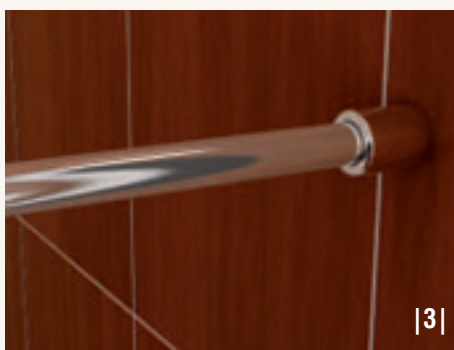
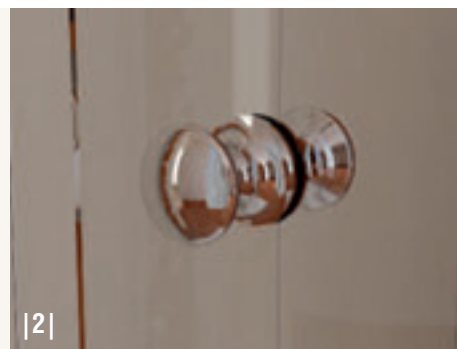

Technické přednosti



Vyrovnávací profil



- Umožňuje 20 mm přestavitelnost pevných stěn
- Vnější krycí profil umožňuje přístup z vnější strany

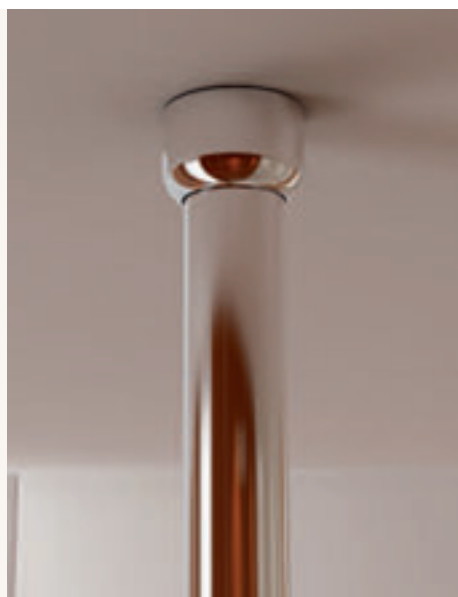

Spojení mezi boční stěnou a stropní vzpěrou



- Vzpěra pro ukotvení do stropu



Sada vyrovnávacích podložek pro montáž na dlažbu



SALSA SALSA1



|1|



|2|

|3|

- |1| SALSA1
aluchrom 07
+ WMR bílá
- |2| SALSA1
aluchrom 07
- |3| SALSA1
aluchrom 07
+ SWSAL bílá

SALSA1 / Jednodílná pevná zástěna

Výška 2000 mm

STANDARDNÍ ROZMĚRY

6 mm bezpečnostní sklo, (výška 2008 včetně vzpěry), včetně antiplakové úpravy Aquaperle, lze namontovat vpravo i vlevo

Rádus	Šířka B x A	Šířka vstupu D	Matný elox (01)		Čiré sklo (07)		Cena
			SALSA1 01 07	SALSA1 04 07	Aluchrom (50)	SALSA1 50 07	
550	900 x 900	490	SALSA1 01 07	SALSA1 04 07	10 500 Kč	SALSA1 50 07	11 530 Kč

- V případě montáže na dlažbu je nutno vzít v úvahu rozdíl mezi nominální a fyzickou šířkou. Viz Technické informace na konci této kapitoly.
- Lze dodat i v černé matné nebo černé lesklé barvě za příplatek 7500,- Kč. Viz BLACK-Line v sanitárních barvách na konci ceníku.

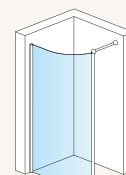

SALSAL1

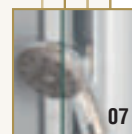

07

PFSAL / Doplnková boční stěna

Výška 2000 mm

STANDARDNÍ ROZMĚRY

6 mm bezpečnostní sklo, včetně antiplakové úpravy Aquaperle, lze namontovat vpravo i vlevo

Šířka B	Přestavná šířka	Matný elox (01)		Čiré sklo (07)		Cena
		PFSAL 0900 01 07	PFSAL 0900 04 07	Aluchrom (50)	PFSAL 0900 50 07	
900	880 - 900	PFSAL 0900 01 07	PFSAL 0900 04 07	8 050 Kč	PFSAL 0900 50 07	9 500 Kč
1000	980 - 1000	PFSAL 1000 01 07	PFSAL 1000 04 07	8 360 Kč	PFSAL 1000 50 07	9 860 Kč

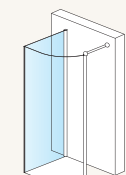

PFSAL + SALSAL1

SWSAL / Obdélníková vanička pro Salsu

Speciální vanička z litého mramoru

Včetně nožiček, šířka 900 x 1400 mm, výška 35 mm, výška nožiček 65 - 105 mm, otvor pro sifon 90 mm

Šířka	Hmotnost brutto	Bílá (04)		Typ		Cena
		SWSAL 90 140 04	Cena	Granit (XX) *viz kód granitu	SWSAL 90 140 XX	
900 x 1400	65 kg	SWSAL 90 140 04	9 400 Kč	SWSAL 90 140 XX		11 500 Kč

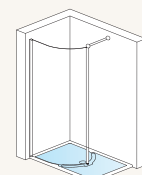

SALSAL1 + SWSAL

DOPLŇKY

Popis	Delší strana	Bílá (04)		Typ		Cena
		PWMA G 90 140 04	Cena	Granit (XX) *viz kód granitu	PWMA D 90 140 XX	
Přední panel k vaničce	Vlevo	PWMA G 90 140 04	1 500 Kč	PWMA G 90 140 XX		1 900 Kč
	Vpravo	PWMA D 90 140 04		PWMA D 90 140 XX		
Sifon 90 mm + chromované víčko + přechodové koleno 40/50 mm				SIWM.10		490 Kč
Sifon 90 mm + saténové víčko + přechodové koleno 40/50 mm				SIWM.01		

* Kód barvy granitu (XX): **144** - grafitový granit, **45** - béžový granit, **147** - šedý granit, **154** - černý granit

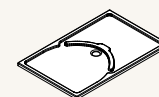

SWSAL

WMR / Čtvrtkruhová vanička

Standardní vanička z litého mramoru

Včetně nožiček, výška 30 mm, výška nožiček (v ceně) 65 - 105 mm, rádius 550 mm, otvor pro sifon o průměru 90 mm

Šířka	Rádus R	Bílá (04)		Typ		Cena
		WMR 55 0900 04	Cena	Granit (XX) *viz kód granitu	WMR 55 0900 XX	
900 x 900	550	WMR 55 0900 04	5 400 Kč	WMR 55 0900 XX		7 500 Kč

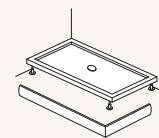

PWMAG

DOPLŇKY

Popis	Bílá (04)		Typ		Cena
	PWMR 55 0900 04	Cena	Granit (XX) *viz kód granitu	PWMR 55 0900 XX	
Přední panel k vaničce	PWMR 55 0900 04	1 100 Kč	PWMR 55 0900 XX		1 500 Kč
Sifon 90 mm + chromované víčko + přechodové koleno 40/50 mm				SIWM.10	490 Kč
Sifon 90 mm + saténové víčko + přechodové koleno 40/50 mm				SIWM.01	

* Kód barvy granitu (XX): **144** - grafitový granit, **45** - béžový granit, **147** - šedý granit, **154** - černý granit

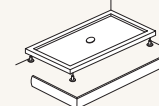

PWMAD

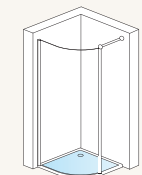

SALSAL1 + WMR



WMR

TECHNICKÉ INFORMACE VIZ STRANA 210 - 211

Objednací kód:

SALSAL1 50 07
|
Typ barva výplň

Typ: SALSAL1
Barva: 01 - matný elox, 04 - bílá, 50 - aluchrom
Výplň: 07

Rozměry v mm. Ceny v Kč bez DPH. Zvláštní provedení nelze vrátit.



AQUAPERLE

SALSA

SALSA

SA2, PFSAL, SWSAL



|1|

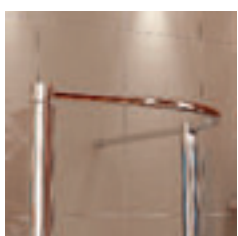

|2|

|1| SA2
aluchrom 07
+ SWSAL bílá

|2| Stabilizační vzpěra

SA2 / Dvoudílná pevná zástěna

STANDARDNÍ ROZMĚRY

6 mm bezpečnostní sklo, (výška 2030 včetně vzpěry), včetně antiplakové úpravy Aquaperle, lze namontovat vpravo i vlevo

Výška 2000 mm

Rádius	Šířka B x A	Šířka vstupu C a D	Matný elox (01)		Čiré sklo (07)		Aluchrom (50)	Cena
			Bílá (04)	Cena	Aluchrom (50)	Cena		
550	900 x 1400	490, 490	SA2 090 140 01 07	SA2 090 140 04 07	17 000 Kč	SA2 090 140 50 07		19 900 Kč
550	1000 x 1400	490, 590	SA2 100 140 01 07	SA2 100 140 04 07	17 000 Kč	SA2 100 140 50 07		19 900 Kč

■ V případě montáže na dlažbu je nutno vzít v úvahu rozdíl mezi nominální a fyzickou šířkou. Viz Technické informace na konci této kapitoly.

■ Lze dodat i v černé matné nebo černé lesklé barvě za příplatek 7500,- Kč. Viz BLACK-Line v sanitárních barvách na konci ceníku.

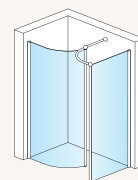

SA2



PFSAL / Doplnková boční stěna

STANDARDNÍ ROZMĚRY

6 mm bezpečnostní sklo, včetně antiplakové úpravy Aquaperle, lze namontovat vpravo i vlevo

Výška 2000 mm

Šířka B	Přestavná šířka	Matný elox (01)		Čiré sklo (07)		Aluchrom (50)	Cena
		Bílá (04)	Cena	Aluchrom (50)	Cena		
900	880 - 900	PFSAL 0900 01 07	PFSAL 0900 04 07	8 050 Kč	PFSAL 0900 50 07		9 500 Kč
1000	980 - 1000	PFSAL 1000 01 07	PFSAL 1000 04 07	8 360 Kč	PFSAL 1000 50 07		9 860 Kč

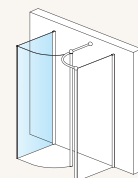

PFSAL + SA2

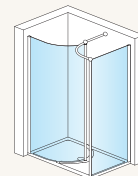

SA2 + SWSAL

SWSAL / Obdélníková vanička pro Salsu

Speciální vanička z litého mramoru

Včetně nožiček, šířka 900 x 1400 mm, výška 35 mm, výška nožiček 65 - 105 mm, otvor pro sifon 90 mm

Šířka	Hmotnost brutto	Bílá (04)		Typ		Cena
		SWSAL 90 140 04	Cena	Granit (XX) *viz kód granitu	Cena	
900 x 1400	65 kg	SWSAL 90 140 04	9 400 Kč	SWSAL 90 140 XX		11 500 Kč

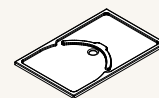

SWSAL

DOPLŇKY

Popis	Delší strana	Bílá (04)		Typ		Cena
		PWMA G 90 140 04	PWMA D 90 140 04	Cena	Granit (XX) *viz kód granitu	
Přední panel k vaničce	Vlevo	PWMA G 90 140 04		1 500 Kč	PWMA G 90 140 XX	1 900 Kč
	Vpravo	PWMA D 90 140 04			PWMA D 90 140 XX	
Sifon 90 mm + chromované víčko + přechodové koleno 40/50 mm					SIWM.10	490 Kč
Sifon 90 mm + saténové víčko + přechodové koleno 40/50 mm					SIWM.01	

* Kód barvy granitu (XX): **144** - grafitový granit, **45** - béžový granit, **147** - šedý granit, **154** - černý granit

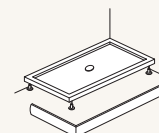

PWMAD

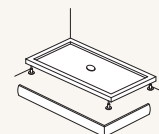

PWMAG

TECHNICKÉ INFORMACE VIZ STRANA 210 - 211

Objednací kód:

SA2	090	140	01	07	Typ: SA2 Šířka B: 090 - 900 mm, 100 - 1000 mm Šířka A: 140 - 1400 mm Barva: 01 - matný elox, 04 - bílá, 50 - aluchrom Výplň: 07
Typ	šířka B	šířka A	barva	výplň	

Rozměry v mm. Ceny v Kč bez DPH. Zvláštní provedení nelze vrátit.



SALSA SA3, PFSAL, SWSAL



|1|

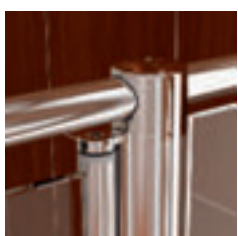

|2|

|1| SA3,
aluchrom 07
+ SWSAL bílá

|2| Stabilizační vzpěra

SA3 / Dvoudílná zástěna s křídlovými dveřmi

STANDARDNÍ ROZMĚRY

6 mm bezpečnostní sklo, (výška 2030 včetně vzpěry), včetně antiplakové úpravy Aquaperle, lze namontovat vpravo i vlevo

Výška 2000 mm

Rádius	Šířka B x A	Šířka vstupu	Matný elox (01)	Bílá (04)	Čiré sklo (07)	
					Cena	Aluchrom (50)
550	900 x 1400	840	SA3 090 140 01 07	SA3 090 140 04 07	17 900 Kč	SA3 090 140 50 07 20 900 Kč
550	1000 x 1400	840	SA3 100 140 01 07	SA3 100 140 04 07	18 290 Kč	SA3 100 140 50 07 21 300 Kč

■ V případě montáže na dlažbu je nutno vzít v úvahu rozdíl mezi nominální a fyzickou šířkou. Viz Technické informace na konci této kapitoly.

■ Lze dodat i v černé matné nebo černé lesklé barvě za příplatek 7500,- Kč. Viz BLACK-Line v sanitárních barvách na konci ceníku.

ZVLÁŠTNÍ ROZMĚRY

6 mm bezpečnostní sklo, (výška 2030 včetně vzpěry), včetně antiplakové úpravy Aquaperle, lze namontovat vpravo i vlevo

Výška 2000 mm

Rádius	Šířka A	Šířka B	Matný elox (01)	Bílá (04)	Čiré sklo (07)	
					Cena	Aluchrom (50)
550	Do 1600	Do 1200	SA3 SM1 01 07	SA3 SM1 04 07	21 060 Kč	SA3 SM1 50 07 21 060 Kč

■ V případě montáže na dlažbu je nutno vzít v úvahu rozdíl mezi nominální a fyzickou šířkou. Viz Technické informace na konci této kapitoly.

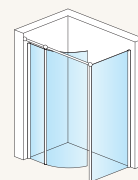

SA3

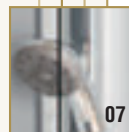

07

PFSAL / Doplnková boční stěna

STANDARDNÍ ROZMĚRY

6 mm bezpečnostní sklo, včetně antiplakové úpravy Aquaperle, lze namontovat vpravo i vlevo

Výška 2000 mm

Šířka B	Přestavná šířka	Matný elox (01)	Bílá (04)	Čiré sklo (07)	
				Cena	Aluchrom (50)
900	880 - 900	PFSAL 0900 01 07	PFSAL 0900 04 07	8 050 Kč	PFSAL 0900 50 07 9 500 Kč
1000	980 - 1000	PFSAL 1000 01 07	PFSAL 1000 04 07	8 360 Kč	PFSAL 1000 50 07 9 860 Kč

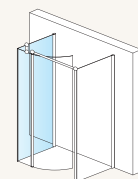

PFSAL + SA3

SWSAL / Obdélníková vanička pro Salsu

Speciální vanička z litého mramoru

Včetně nožiček, šířka 900 x 1400 mm, výška 35 mm, výška nožiček 65 - 105 mm, otvor pro sifon 90 mm

Šířka	Hmotnost brutto	Typ			
		Bílá (04)	Cena	Granit (XX) *viz kód granitu	Cena
900x1400	65 kg	SWSAL 90 140 04	9 400 Kč	SWSAL 90 140 XX	11 500 Kč

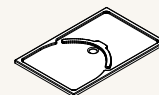

SWSAL

DOPLŇKY

Popis	Delší strana	Typ			
		Bílá (04)	Cena	Granit (XX) *viz kód granitu	Cena
Přední panel k vaničce	Vlevo	PWMA G 90 140 04	1 500 Kč	PWMA G 90 140 XX	1 900 Kč
	Vpravo	PWMA D 90 140 04		PWMA D 90 140 XX	
Sifon 90 mm + chromované víčko + přechodové koleno 40/50 mm				SIWM.10	490 Kč
Sifon 90 mm + saténové víčko + přechodové koleno 40/50 mm				SIWM.01	

* Kód barvy granitu (XX): **144** - grafitový granit, **45** - béžový granit, **147** - šedý granit, **154** - černý granit

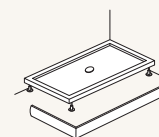

PWMA D

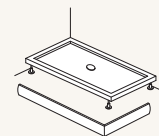

PWMA G

TECHNICKÉ INFORMACE VIZ STRANA 210 - 211

Objednací kód:

SA3	090	140	01	07	Typ: SA3 Šířka B: 090 - 900 mm, 100 - 1000 mm Šířka A: 140 - 1400 mm Barva: 01 - matný elox, 04 - bílá, 50 - aluchrom Výplň: 07
Typ	šířka B	šířka A	barva	výplň	

Rozměry v mm. Ceny v Kč bez DPH. Zvláštní provedení nelze vrátit.



SALSA Technická specifikace

Půdorys zástěn SA2 a SA3 - montáž na vaničku SWSAL

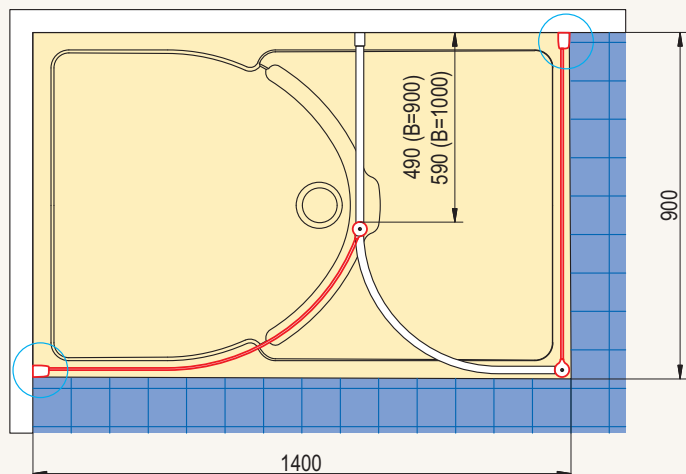

1400 x 900: Rozměry vaničky SWSAL 90 140 XX

Při montáži na vaničku je odsazení 23 mm (viz Detail 1) stejné pro standardní i zvláštní rozměry (SA3).

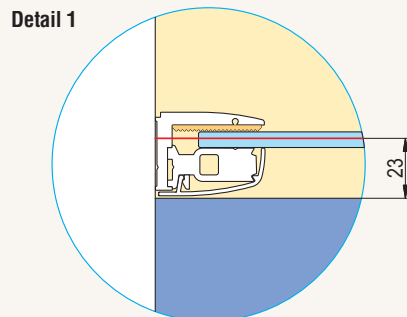

Půdorys zástěn SA2 a SA3 - montáž na dlažbu

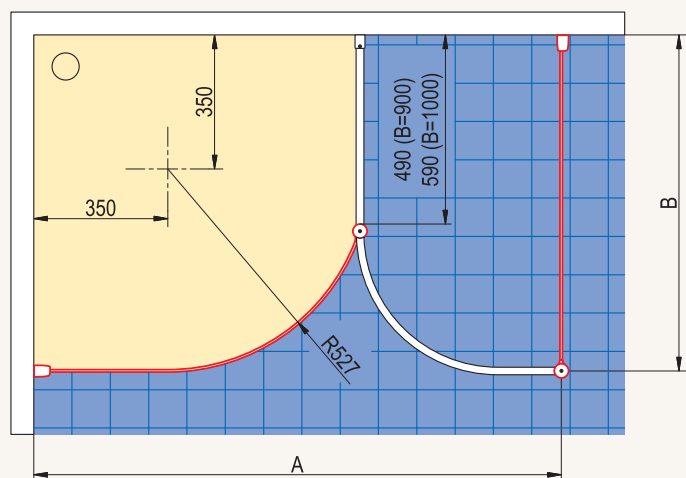

Standardní rozměry:

U montáže na dlažbu je možné použít standardní rozměry pouze v případě, že odpovídají šířkám A a B v tabulce, jinak je nutný zvláštní rozměr.

Standardní zástěna Šířka A x B	Rozměr dlažby Šířka A	Rozměr dlažby Šířka B
1400 x 900	1377	875
1400 x 1000	1377	975

Zvláštní rozměry - SA3:

U montáže na dlažbu je vždy nutný výkres konkrétní situace.

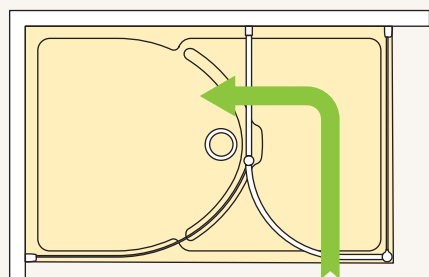

SA2 nebo SA3
PWMA G 90 140 04
Levá

SA2 nebo SA3
PWMA D 90 140 04
Pravá

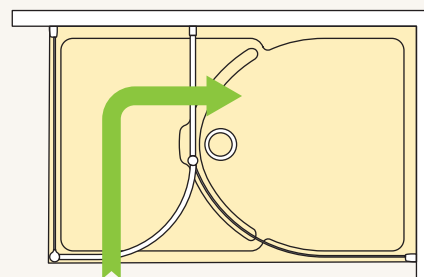

Montáž zástěn SA2 a SA3: Zástěny jsou symetrické a lze je namontovat vpravo i vlevo

Rozměry v mm.

Půdorys zástěh SALSA1 - montáž na vaničku

Půdorys zástěh SALSA1 - montáž na dlažbu

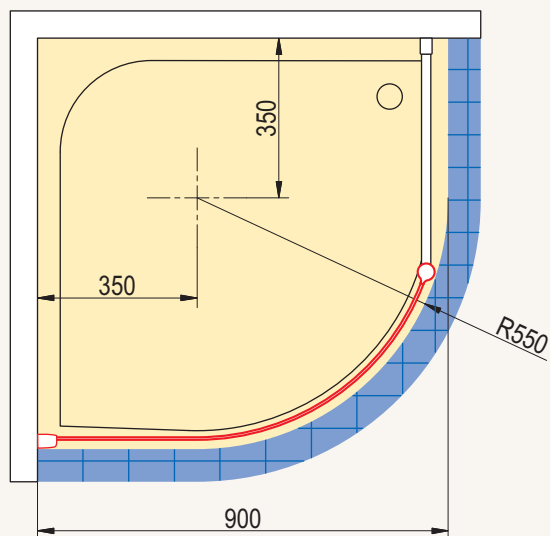

Zástěnu SALSA1 lze montovat na vaničku 900 x 900 s rádiusem 550.

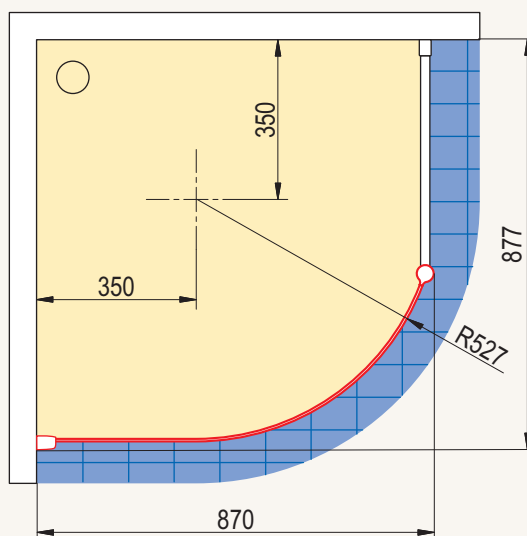

U montáže na dlažbu je nutné dodržet výše uvedené rozměry.

Doplňky



51252 Sada vyrovnávacích podložek

Typ	Barva	Pro barvu zástěny	Cena za sadu
51252	Šedá	Matný elox	210 Kč
51252.4	Bílá	Bílá	210 Kč
51252.1	Černá	Aluchrom	210 Kč

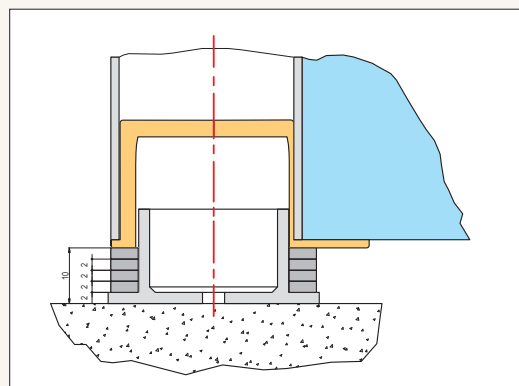

Sada podložek pro montáž na dlažbu umožňuje podložit zástěnu v rozmezí od 2 do 10 mm.