

NÁVOD K MONTÁŽI PUR R4 Čtvrtkruh s dvoukřídlými dveřmi

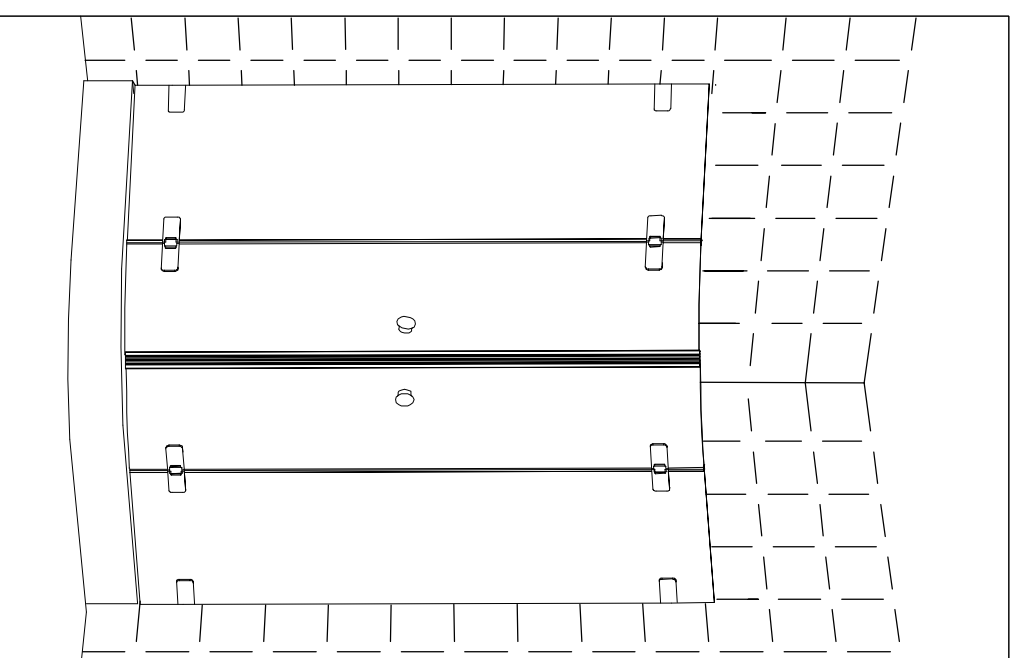
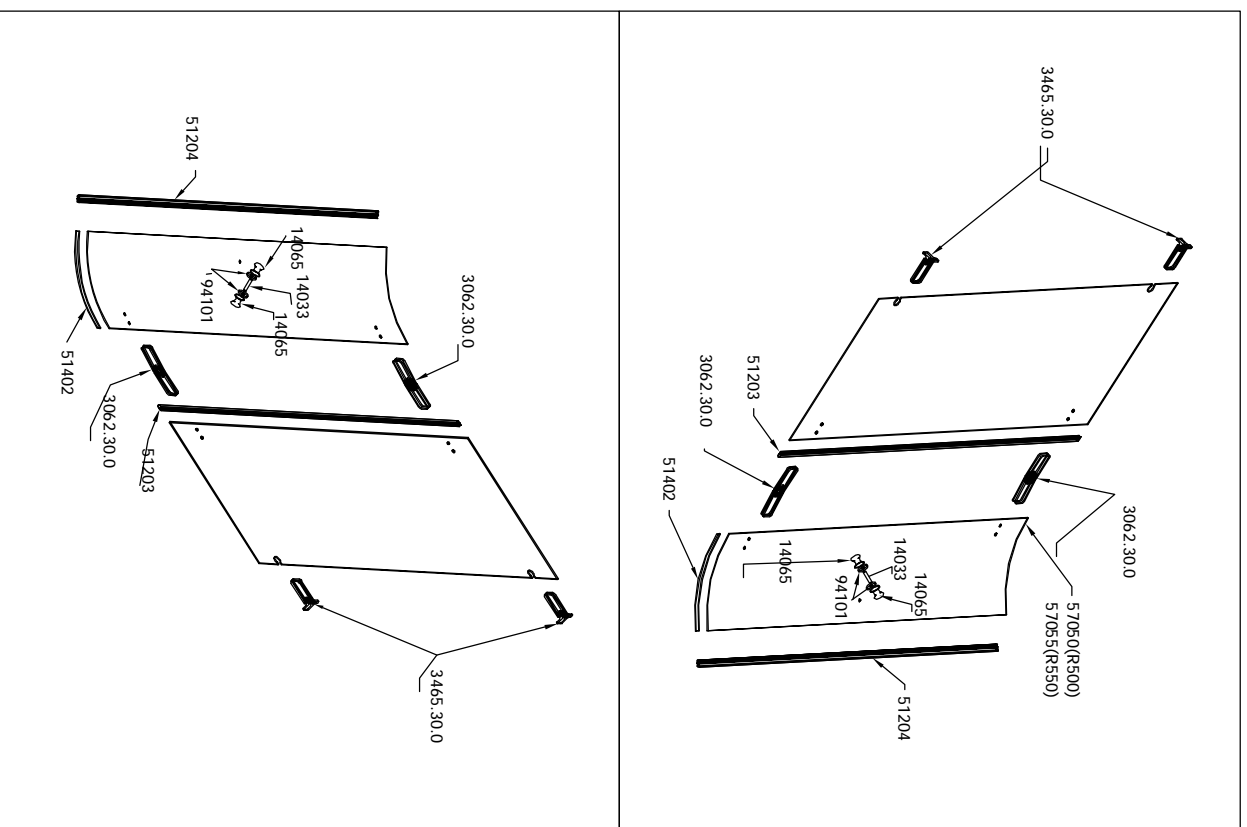

Pozor:
Zakoupili jste vysoce kvalitní sprchovou zástěnu.
Před montáží laskavě zkontrolujte, zda jsou tabule skla a panely v bezvadném stavu.
Reklamacie uplatňované po montáži nemohou být uznány.

FRONAL

FRONAL

NÁVOD K MONTÁŽI PUR R4

⚠ K montáži zástěny PUR je zapotřebí dvou osob

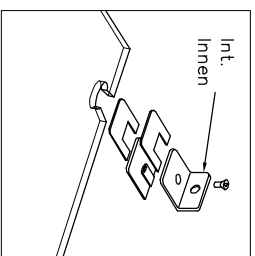

1. Montáž začněte sestavením upevňovacích dílů bočních stěn. Položte tabuli skla na plochu. Oké kartonové těsnění viztele mezi sklo a upevňovací díly. Pevně dodržte stouby.

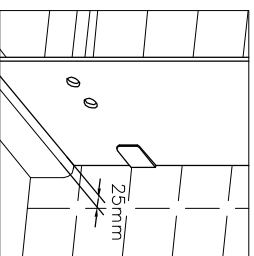

2. Potom postavte boční stěnu na správnou varhku cca 25 mm od vnější okraje. Příklad: zástěna se zmlatým rozmetem 800mm bude široká 675 mm. Nebo: Zástěna se zmlatým rozmetem 780mm bude široká 755mm.

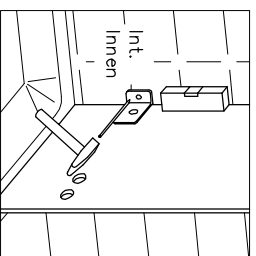

3. Vyrovnejte boční stěnu pomocí vodováhy. Duřičkem si označte místa pro vydratování pro upevňovací díly. Duřičk je přičazen v montážním sáčku. Vydratje otvory o průměru 6 mm a zasunje do nich hmoždinky.

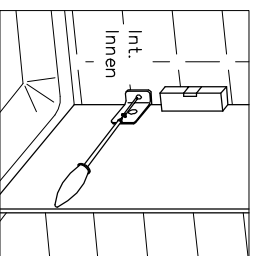

4. Znovu postavte boční stěnu na správnou varhku a přisroudujje jí ke zdi. Pevně držte stouby. Stejným způsobem namontuje i druhou boční stěnu.

Čtvrtkruhová zástěna s křídlovými dveřmi

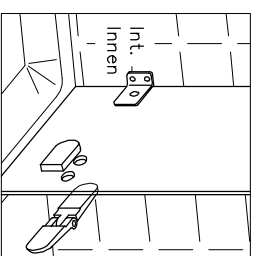

5. Montáž panely. Nejprve namontujte panely na boční stěnu. Montážní návod na panely je přiložen.

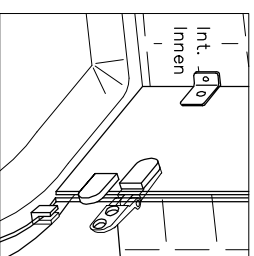

6. Montáž dveří. Položte na správnou varhku dřevěné klíny. Postavte dveře do základu dřevěným klínem. Přisroudujte dveře k boční stěně. Odsup dveři od vnější okraje varhky by měl být 10mm.

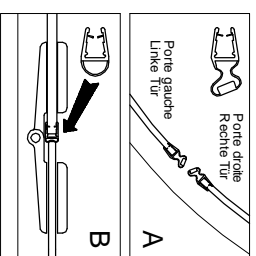

7. Montáž svýsých těsnění: Nasuňte magnetická těsnění na dveře - viz obr. A. Nasuňte další dvě těsnění na boční stěny - viz obr. B.

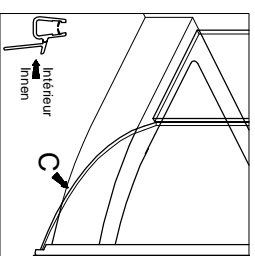

8. Montáž vodotěsných těsnění: Nasuňte těsnění na dveře z obývaného skla - viz obr. C. Těsnění přijde prapočkem dovnitř.

Montážní sáček: 4 panely, 4 hmoždinky, 4 knoflíky

Potřebné nářadí :

- 1 vodováha
- 1 vrtáčka
- 1 sada imbus klíčů
- 1 sroubovák (krízový)
- 1 kládvo

FRONAL